



Equipement Professionnel pour la Restauration



Rayonnages Euro Jackstack



Qualité, fonctionnalité et durabilité sont à la base du succès des rayonnages Jackstack®. Le système répond aux normes HACCP et le matériau léger est extrêmement solide et stable.

- Résistent à des températures de -40°C à +80°C
- Capacité par mètre 200kg
- Assemblage simple et rapide



Spécification

GR920 Dimensions (mm): 1750(H) x 1000(L) x 400(P). Poids 20.6kg.
 GR921 Dimensions (mm): 1750(H) x 1200(L) x 400(P). Poids 23kg.
 GR922 Dimensions (mm): 1750(H) x 1400(L) x 400(P). Poids 30kg.
 GR923 Dimensions (mm): 1750(H) x 1800(L) x 400(P). Poids 34.1kg.
 GR924 Dimensions (mm): 1750(H) x 2000(L) x 400(P). Poids 37.8kg.
 GR925 Dimensions (mm): 1750(H) x 1000(L) x 500(P). Poids 24.5kg.
 GR926 Dimensions (mm): 1750(H) x 1200(L) x 500(P). Poids 27.5kg.
 GR927 Dimensions (mm): 1750(H) x 1400(L) x 500(P). Poids 35.5kg.
 GR928 Dimensions (mm): 1750(H) x 1800(L) x 500(P). Poids 40.8kg.
 GR929 Dimensions (mm): 1750(H) x 2000(L) x 500(P). Poids 45.3kg.



Code	Description	Eco taxe*	Prix HT
GR920	Rayonnage Euro 100cm, profondeur 40cm	2,99€	324,00€
GR921	Rayonnage Euro 120cm, profondeur 40cm	3,25€	394,00€
GR922	Rayonnage Euro 140cm, profondeur 40cm	3,64€	434,00€
GR923	Rayonnage Euro 180cm, profondeur 40cm	4,81€	544,00€
GR924	Rayonnage Euro 200cm, profondeur 40cm	5,07€	574,00€
GR925	Rayonnage Euro 100cm, profondeur 50cm	3,51€	364,00€
GR926	Rayonnage Euro 120cm, profondeur 50cm	3,90€	434,00€
GR927	Rayonnage Euro 140cm, profondeur 50cm	4,29€	489,00€
GR928	Rayonnage Euro 180cm, profondeur 50cm	5,59€	574,00€
GR929	Rayonnage Euro 200cm, profondeur 50cm	6,11€	694,00€

Caillebotis Jackstack

Ces caillebotis faciles à nettoyer maintiennent les produits congelés, froids ou secs à 250mm du sol. Les plans ajourés assurent une bonne circulation de l'air autour des denrées périssables entreposées en chambres froides. En plastique résistant.



Code	Description	Prix HT
GR930	250(H) x 800(L) x 500(P)mm	119,00€
GR931	250(H) x 1000(L) x 500(P)mm	154,00€
GR932	250(H) x 1200(L) x 500(P)mm	174,00€

*Eco contribution non incluse dans le prix HT

Rayonnages modulaires Tournus



- Montants en tube aluminium anodisé
- Clayettes en polypropylène amovibles, lavables en machine
- Hauteur standard de 175cm
- Deux profondeurs disponibles, 400mm et 500mm
- Charge maxi jusqu'à 150kg répartis par niveau
- Température d'utilisation -30°C à +60°C
- Montage très rapide sans outils, par emboîtement

1 Ensembles en ligne

Code	Description	Eco taxe*	Prix HT
GM600	400(p)x690(l)mm	0,37€	294,00€
GM601	400(p)x890(l)mm	0,42€	304,00€
GM602	400(p)x1092(l)mm	0,48€	324,00€
GM603	400(p)x1292(l)mm	0,54€	344,00€
GM604	400(p)x1492(l)mm	0,50€	394,00€
GM605	400(p)x1694(l)mm	0,65€	404,00€
GM612	500(p)x690(l)mm	0,19€	284,00€
GM613	500(p)x890(l)mm	0,47€	304,00€
GM614	500(p)x1092(l)mm	0,54€	339,00€
GM615	500(p)x1292(l)mm	0,60€	364,00€
GM616	500(p)x1492(l)mm	0,67€	404,00€
GM617	500(p)x1694(l)mm	0,73€	414,00€

2 Ensembles en angle

Code	Description	Eco taxe*	Prix HT
GM606	400(p)x649(l)mm	0,29€	244,00€
GM607	400(p)x849(l)mm	0,35€	254,00€
GM608	400(p)x1051(l)mm	0,40€	284,00€
GM609	400(p)x1251(l)mm	0,46€	294,00€
GM610	400(p)x1453(l)mm	0,51€	334,00€
GM611	400(p)x1653(l)mm	0,57€	354,00€
GM618	500(p)x649(l)mm	0,38€	234,00€
GM619	500(p)x849(l)mm	0,39€	254,00€
GM620	500(p)x1051(l)mm	0,46€	284,00€
GM621	500(p)x1251(l)mm	0,50€	314,00€
GM622	500(p)x1453(l)mm	0,59€	334,00€
GM623	500(p)x1653(l)mm	0,65€	374,00€

*Eco contribution non incluse dans le prix HT



ART DE LA TABLE

RESTAURANT, BAR ET HOTEL

MOBILIER

USAGE UNIQUE ET ENTRETIEN

VÊTEMENTS ET CHAUSSURES

CUISINE

MOBILIER DE CUISINE, CHARIOTS ET ÉCHELLES

MATÉRIEL ÉLECTRIQUE ET DE CUISSON

FROID

Etagères en kit Vogue

Système d'étagères métalliques pour tout type de stockage. Très solides, les étagères grillagées permettent à l'air de circuler, notamment dans les chambres froides. Chaque kit comprend 4 montants de 1830 mm (hauteur), 4 étagères et les clips. Pieds réglables en hauteur.

- Métal galvanisé avec du zinc
- Etagères à hauteur réglable tous les 25mm.
- Montage facile en quelques minutes, aucun outil requis.
- Accessoires en option.

Tour de rangement carrée Vogue

Etagères à hauteur réglable pouvant être installées en quelques minutes, sans aucun outil. Convient pour les petits espaces. Peut être utilisée avec ou sans roulettes (vendues séparément).



- Zinc galvanisé
- Etagères à hauteur réglable tous les 25cm.
- Montage facile en quelques minutes, aucun outil requis.
- Charge maximale 150 kg.

Spécification
U884 Dimensions (mm): 1830(H sans les roulettes), 1955(H avec les roulettes) x 610(L) x 610(P).

Code	Description	Eco taxe*	Prix HT
U884	Tour de rangement	0,54€	134,00€
U885	Roulettes lot de 4	-	36,90€



4 largeurs et 2 profondeurs disponibles

457mm de profondeur

Spécification
L927 Capacité de charge maximale 220kg.
L928 Capacité de charge maximale 240kg.
L929 Capacité de charge maximale 280kg.
L939 Capacité de charge maximale 340kg.

Code	Description	Eco taxe*	Prix HT
L927	915(L) x 460(P)mm	0,54€	134,00€
L928	1220(L) x 460(P)mm	0,84€	154,00€
L929	1525(L) x 460(P)mm	1,00€	164,00€
L939	1830(L) x 460(P)mm	1,17€	194,00€
N435	1 butée = 2 clips	-	2,45€
U271	Butée latérale d'étagère de 457mm	0,02€	7,55€
U885	Roulettes lot de 4	-	36,90€

610mm de profondeur

Spécification
U256 Capacité de charge maximale 160kg.
U257 Capacité de charge maximale 240kg.
U258 Capacité de charge maximale 320kg.
U259 Capacité de charge maximale 340kg.

Code	Description	Eco taxe*	Prix HT
U256	915(L) x 610(P)mm	0,68€	134,00€
U257	1220(L) x 610(P)mm	0,86€	144,00€
U258	1525(L) x 610(P)mm	0,99€	204,00€
U259	1830(L) x 610(P)mm	1,20€	194,00€
N435	1 butée = 2 clips	-	2,45€
U272	Butée latérale d'étagère de 610mm	0,02€	9,25€
U885	Roulettes lot de 4	-	36,90€

Rayonnage modulaire

VOGUE

Les éléments du rayonnage se montent en un instant : les clips d'étagère se fixent sur les montants à la hauteur voulue (tous les 25mm) ensuite on pose simplement les 4 buses de l'étagère sur les clips. La forme conique du clip engendre un auto-serrage très efficace. Démontage très facile également.



POUR AGRANDIR VOS RAYONNAGES :

1. Commandez 2 montants droits de la hauteur souhaitée



2. Commandez le nombre d'étagères ou paniers nécessaires

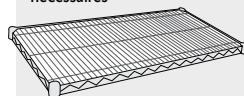

3. Commandez 1 lot de crochets en N par étagère ou panier que vous souhaitez ajouter



4. Assemblez le tout pour agrandir votre rayonnage

Etagères chromées Vogue

Lot de 2 étagères avec 8 paires de clips d'étagères.



Code	Description	Qté	Eco taxe*	Prix HT
U889	915(L) x 457(P)mm lot de 2	2	0,20€	63,00€
U890	1220(L) x 457(P)mm lot de 2	2	0,28€	72,90€
U891	1525(L) x 457(P)mm	2	0,34€	93,60€
U892	915(L) x 610(P)mm	2	0,26€	72,90€
U893	1220(L) x 610(P)mm	2	0,35€	89,10€
U894	1525(L) x 610(P)mm	2	0,45€	104,00€

Paniers chromés Vogue

Lot de 2 paniers de 105 mm de haut à utiliser uniquement avec les rayonnages de 457 mm de profondeur. Fournis avec 8 paires de clips.

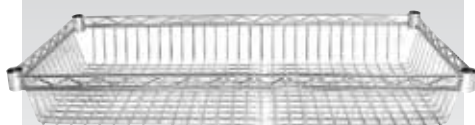

Code	Description	Qté	Prix HT
Y495	105(H)x 915(L)x 457(P)mm	2	68,90€
Y496	105(H)x 1220(L)x 457(P)mm	2	72,90€

Montants droits chromés Vogue

Montants fournis par lot de deux.



Code	Description	Qté	Prix HT
U886	Montant droit 660mm (x2)	2	20,40€
U887	Montant droit 1270mm (x2)	2	31,50€
U888	Montant droit 1830mm (x2)	2	36,90€

Roulettes Vogue

Boîte de 4 roulettes (2 avec frein, 2 sans frein).



Code	Description	Prix HT
U885	Roulettes lot de 4	36,90€

Butées latérales pour étagères Vogue

Pour les extrémités des étagères.



Code	Description	Eco taxe*	Prix HT
U271	Butée latérale d'étagère de 457mm	0,02€	7,55€
U272	Butée latérale d'étagère de 610mm	0,02€	9,25€

Butées d'étagères supplémentaires Vogue



Code	Description	Prix HT
N435	1 butée = 2 clips	2,45€

Crochets en N Vogue

Un moyen facile de connecter 2 unités avec un seul poteau.



Code	Description	Qté	Prix HT
U895	Lot de 2	2	3,75€

Caillebotis Vogue

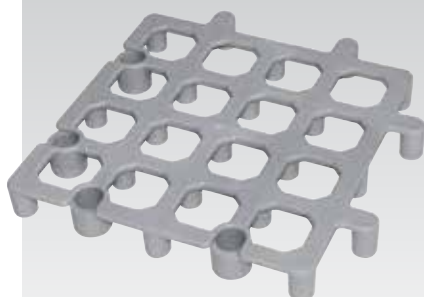

Caillebotis carrés en polypropylène alvéolé pour permettre la circulation de l'air. Ils s'emboîtent facilement sans autres accessoires et conviennent pour la plupart des réfrigérateurs, congélateurs ou autres zones d'entreposage de produits devant rester au sec et surélevés par rapport au sol. Facile à nettoyer.

Spécification
CF205 Capacité de charge maximale 1000kg. Dimensions (mm) : 40 (H) x 335 (L) x 335 (P).

Code	Description	Qté	Prix HT
CF205	Caillebotis	2	18,90€

Caillebotis Vogue

Caillebotis facile à nettoyer en polypropylène résistant. Partie supérieure ajourée pour la circulation de l'air. Suréleve les produits à 228mm du sol. Capacité 350kg.



Code	Description	Prix HT
GC536	Caillebotis	144,00€

*Eco contribution non incluse dans le prix HT

Chariots à glissières GN Vogue

Chariots à glissières compatibles gastronorme. Montage facile. Possèdent quatre roulettes avec pare-chocs, dont deux avec freins. En acier inoxydable. Espace de 80mm entre les niveaux.



- Colis plat, assemblage facile
- 4 roulettes résistantes (2 avec frein)
- En acier inoxydable

Code	Description	Eco taxe*	Prix HT
1 GG498	GN 1/1 - 7 niveaux	0,32€	194,00€
2 GG499	GN 2/1 - 15 niveaux	0,54€	284,00€
3 U376	GN 1/1 - 20 niveaux	0,44€	294,00€

Spécification
 GG498 Dimensions (mm): 900(H) x 380(L) x 557(P)mm. Poids: 10,4kg.
 GG499 Dimensions (mm): 1715(H)x 680(L)x 585(P). Poids : 17kg.
 U376 Dimensions (mm): 1700(H) x 557(L) x 338(P). Poids : 14,5kg.

Chariots à glissières pâtisseries Gastro-M

Chariots en acier inoxydable à tubes carrés robustes, équipés de roulettes et de freins.



Code	Description	Eco taxe*	Prix HT
DS456	600x400mm 10 niveaux	0,49€	344,00€
DS459	600x400mm 18 niveaux	0,76€	364,00€

Chariots à glissières GN 1/1 Gastro-M

Chariots robustes et stables, compatibles GN. Équipés de roulettes pour la manoeuvrabilité et de deux freins pour plus de stabilité.



Code	Description	Eco taxe*	Prix HT
DS454	GN 1/1 10 niveaux	0,48€	294,00€
DS457	GN 1/1 18 niveaux	0,74€	344,00€

Chariots à glissières GN 2/1 Gastro-M

Chariots compatibles GN 2/1 en tubes inox robuste pour une utilisation longue durée. Équipés de roulettes pour la manoeuvrabilité et de deux freins pour plus de stabilité.



Code	Description	Eco taxe*	Prix HT
DS455	GN 2/1 10 niveaux	0,57€	344,00€
DS458	GN 2/1 18 niveaux	0,84€	364,00€

*Eco contribution non incluse dans le prix HT

Chariot à glissières GN 1/1 encastrable Tournus

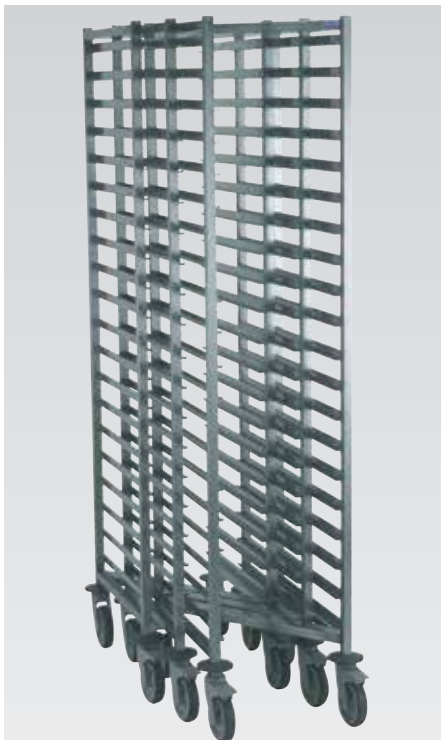

- Construction en acier inoxydable soudé
- Pas de 77mm entre les niveaux
- Charge maxi 250kg
- 4 roues pivotantes dont 2 avec frein

Spécification
CG196 20 niveaux. Dimensions (mm): 655(L) x 445(P) x 1785(H)mm.

Code	Description	Eco taxe*	Prix HT
CG196	Chariot encastrable 20 niveaux	0,57€	574,00€

Chariots à glissières GN 1/1 et 2/1 Tournus



- Construction soudée en acier inoxydable
- 4 roues pivotantes dont 2 avec frein
- Charge maxi 200kg

Spécification
CG186 20 niveaux. Dimensions (mm): 1650(H) x 455(L) x 655(P). Poids 23kg
CG188 20 niveaux. Dimensions(mm): 775(L) x 660(P) x 1785(H)

Code	Description	Eco taxe*	Prix HT
CG186	Chariot à glissières GN 1/1 20 niveaux	0,69€	414,00€
CG188	Chariot à glissières GN 2/1 20 niveaux	0,66€	489,00€

Chariot pour casiers à vaisselle Tournus



- Construction soudée en acier inoxydable
- Pas de 167mm entre les niveaux
- 4 roues pivotantes dont 2 avec frein

Spécification
GL889 8 niveaux. Dimensions (mm): 630(L)x630(P)x1785(H)mm

Code	Description	Eco taxe*	Prix HT
GL889	Chariot 8 niveaux	0,43€	494,00€

Chariots euronormes Tournus

Construction en acier inoxydable soudé. A utiliser avec les plaques ou bacs de 600x400mm.

- Construction soudée en acier inoxydable
- Charge maxi 250kg
- 4 roues pivotantes dont 2 avec frein



Spécification
GM598 Pas de 70mm entre les niveaux. Dimensions (mm) : 900(H) x 540(L) x 725(P).
GM599 20 niveaux. Dimensions (mm): 1785(H) x 540(L) x 725(P).

Code	Description	Eco taxe*	Prix HT
2 GM598	Chariot euronorme 9 niveaux	0,53€	414,00€
3 GM599	Chariot euronorme 20 niveaux	0,71€	494,00€

Chariot GN 1/1 et 2/1 avec tablette Tournus



- Construction en acier inoxydable soudé
- Pas de 81mm entre chaque niveau
- Charge maxi 250kg
- 4 roues pivotantes dont 2 avec frein

Spécification
CG193 8 niveaux. Dimensions (mm): 655(L) x 445(P) x 900(H).
CG221 8 niveaux. Dimensions (mm): 775(L) x 660(P) x 900(H).

Code	Description	Eco taxe*	Prix HT
4 CG193	Chariot GN 1/1 8 niveaux	0,42€	394,00€
CG221	Chariot à glissières GN 2/1 8 niveaux	0,51€	449,00€

Socle rouleur euronorme Tournus

- Construction soudée en acier inoxydable
- Charge maxi 80kg
- 4 roues pivotantes dont 2 avec frein



Code	Description	Prix HT
GL890	600x400mm	144,00€

MOBILIER DE CUISINE, CHARIOTS ET ÉCHELLES / CHARIOTS ET RAYONNAGES

Chariot porte-plateaux Craven

Chariot entièrement soudé avec pare-chocs. Peut contenir jusqu'à 100 plateaux de 485 x 380 mm maximum (vendus séparément).

NOUVEAU

- Revêtement époxy gris
- 4 roulettes anti traces (2 avec frein)
- Livré entièrement soudé



Spécification

P102 Dimensions (mm): 840(H) x 625(L) x 495(P). Poids 9,7kg.

Code	Description	Eco taxe*	Prix HT
P102	Chariot	0,30€	314,00€

Support plateaux Craven

Support chromé pour plateaux. Taille maximale des plateaux : 460x360mm. A poser au sol ou fixer au mur. Convient pour une utilisation avec le socle rouleur DM343. Capacité de 30 plateaux.

NOUVEAU



Spécification

DM342 Capacité de poids maximum 60kg. Dimensions (mm): 713(H) x 493(L) x 385(P). Poids 4kg.

Code	Description	Eco taxe*	Prix HT
DM342	Support	0,12€	314,00€

Chariots de débarrassage Eais

Chariots de débarrassage dotés de roulettes avec freins et pare-chocs de protection pour plus de sécurité. Acceptent les plateaux de 460x360 et 480x370 mm. Livrés montés.

NOUVEAU

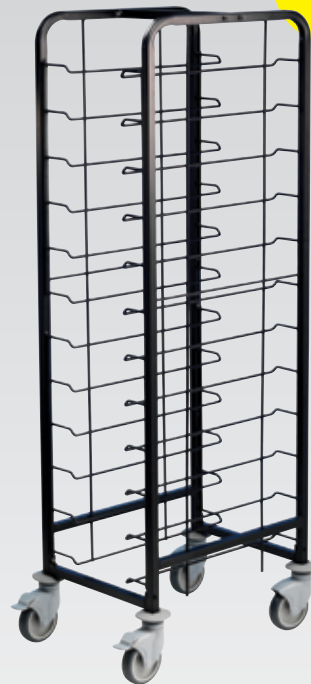

Spécification

DP290 Dimensions (mm): 1700(H) x 510(L) x 640(P). Poids 20,5kg.
DP291 Dimensions (mm): 1700(H) x 930(L) x 640(P). Poids 28kg.

Code	Description	Eco taxe*	Prix HT
DP290	12 niveaux	0,62€	504,00€
DP291	24 niveaux	0,84€	574,00€

Chariots de débarrassage plateaux Craven

Chariots de débarrassage équipés de glissières avec butée arrière et pare-chocs. Adaptés aux plateaux de : min 330 (L) x 430 (P) mm et max 360 (L) x 460 (P) mm (non fournis). Espace entre les niveaux 103mm.

NOUVEAU

- Structure acier époxy
- 4 roulettes anti traces (2 avec frein)
- Livrés entièrement soudés



Spécification

P103 Dimensions (mm): 1393(H) x 485(L) x 578(P). Poids : 15 kg.

P104 Dimensions (mm): 1500(H) x 1095(L) x 405(P)mm. Poids : 21 kg.

Code	Description	Eco taxe*	Prix HT
P103	10 niveaux	0,45€	574,00€
P104	20 niveaux	0,63€	709,00€

Chariot de débarrassage Craven

Chariot de débarrassage sept niveaux en acier entièrement soudé. Espace de 170 mm entre les niveaux pour accueillir les plateaux chargés d'articles hauts tels que des mugs.

NOUVEAU

- Finition epoxy grise
- Accepte les plateaux : Min. 330(L) x 430(P) mm, Max 360(L) x 460(P) mm
- 2 roulettes avec frein et 2 roulettes pivotantes 12cm
- Capacité 7 plateaux

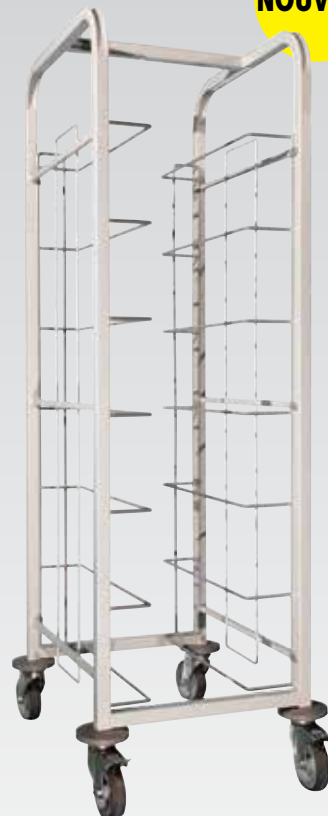

Spécification

GG137 7 niveaux. Charge maximale : 70 kg. Convient aux plateaux : Min 330(L) x 430(P) mm, Max 360(L) x 460(P)mm. Dimensions (mm): 1393(H) x 485(L) x 578(P). Poids : 16,6 kg.

Code	Description	Eco taxe*	Prix HT
GG137	7 niveaux	0,48€	494,00€

*Eco contribution non incluse dans le prix HT

Chariots de stockage d'assiettes



Effectuez le service en un minimum de temps, préparez les assiettes et gardez-les dans un minimum d'espace, prêtes à servir. Différents modèles : mural, de comptoir, sur pied ou sur roues. Fabrication en acier soudé, revêtement poudre noire électrostatique.

- Résistant à la rouille et aux rayures
- 20% de travail en moins, 25% de temps de service épargné, 30% de gain d'espace
- L'espace entre les supports s'adapte à la hauteur des assiettes en quelques secondes



Chariot porte-assiettes 104

Peut contenir 104 assiettes (13 cm - 30 cm) avec un espace de 50mm entre les supports. Totalement mobile avec des roulettes de 150mm (dont deux avec freins). 1790 x 600 x 600 mm. Supports d'assiettes 170mm.

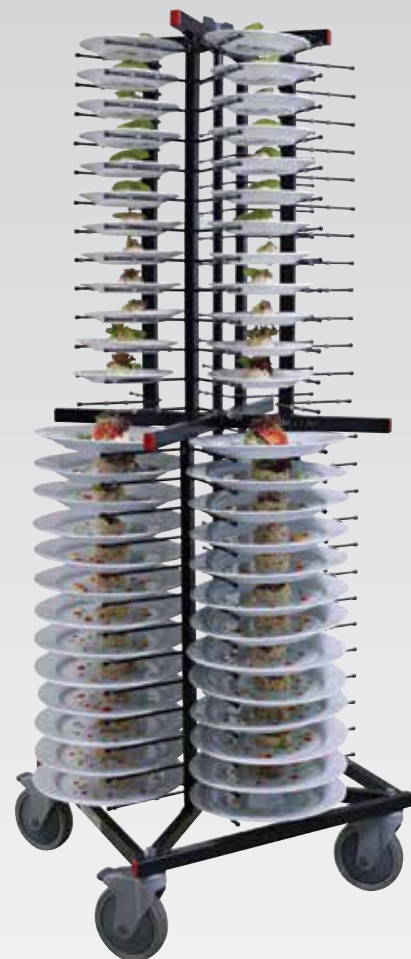

Code	Description	Eco taxe*	Prix HT
L531	104 assiettes	3,90€	1239,00€

Chariot porte-assiettes 88

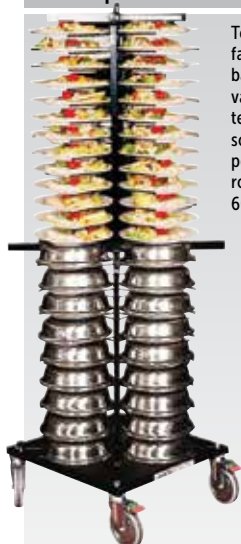

Tour verticale se déplace facilement, pour entreposage, banquets ou des zones à vaisselle dans un minimum de temps. Fabrication en acier soudé avec revêtement en poudre noire. Résistant à la rouille et aux rayures. 1790 x 600 x 600mm.

Code	Description	Eco taxe*	Prix HT
DN633	88 niveaux	3,64€	1239,00€

Chariot porte-assiettes 12HW



Modèle à fixation murale et encombrement réduit pouvant contenir 12 assiettes. Conception modulaire pour un montage côte à côte ou l'un sur l'autre. Idéal pour les chambres froides. 700 x 240 mm. Espace de 50 mm entre les assiettes.

Code	Description	Eco taxe*	Prix HT
L577	12 niveaux	0,37€	214,00€

Chariot porte-assiettes 52

Pour 72 assiettes avec un espace extra large de 82mm entre les supports d'assiette pour mettre des plats avec couvercle. 1790 x 600 x 600 mm. Mobile sur quatre roulettes de 150mm.



Code	Description	Eco taxe*	Prix HT
L529	52 niveaux	2,86€	764,00€

Housse pour porte-assiettes

Préserve les aliments pendant le transport ou le stockage. La housse est fabriquée à partir d'un tissu polyester haute résistance qui conserve la chaleur afin de maintenir les aliments préparés à la bonne température. Solution idéale pour les restaurants et lieux de restauration. Lavable, la housse est facile à entretenir pour une hygiène alimentaire maximale.



Code	Description	Prix HT
G5029	Housse isotherme	794,00€

Chariot porte-assiettes 12



Porte-assiettes à utiliser sur le comptoir ou fixé au mur. Pour 12 assiettes. 730 x 290 x 300 mm.

Code	Description	Eco taxe*	Prix HT
L533	12 niveaux	0,70€	284,00€

Chariot porte-assiettes 72



Pour 72 assiettes avec un espace extra large de 82mm entre les supports d'assiette pour mettre des plats avec couvercle. 1790 x 600 x 600 mm. Mobile sur quatre roulettes de 150mm.

Code	Description	Eco taxe*	Prix HT
L528	72 niveaux	3,64€	1159,00€

Housse pour porte-assiettes

Housse de protection en plastique zippée conçue pour protéger les aliments et conserver leur fraîcheur dans la chambre froide. Longue durée de vie et facilité de nettoyage. Convient pour DN633, L528 et L531..



Code	Description	Prix HT
L534	Housse	104,00€

MOBILIER DE CUISINE, CHARIOTS ET ÉCHELLES / CHARIOTS ET RAYONNAGES

Chariot de débarrassage 2 niveaux Craven

Un chariot entièrement soudé pour le débarrassage. Deux niveaux avec plateaux à bord incurvé pour éviter les déversements. Trois découpes adaptées aux bacs GN 1/3 (vendus séparément). Le diamètre du trou vide-déchets est de 201 mm (découpe) et avec le collier en caoutchouc, le diamètre est de 165 mm.

NOUVEAU

- Acier inoxydable
- Livré monté
- 4 roulettes pivotantes
- Pare-chocs aux angles



Spécification

DM344 Charge maximale admissible 60 kg (si uniformément réparti). Taille (mm): 970(H) x 921(L) x 671(P). Poids 20kg.

Code	Description	Eco taxe*	Prix HT
DM344	2 niveaux	0,60€	914,00€

Chariots de débarrassage Vogue

Chariots de débarrassage légers équipés de 2 roues à frein pour une sécurité accrue.

- En acier chromé
- 2 roues à frein
- Fourni en kit pour un assemblage facile

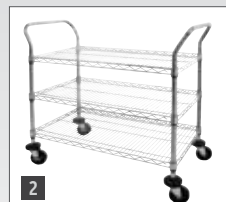

2



1

Spécification

CC430 2 niveaux. Dimensions plateau (mm): 38(H)x 902(L)x 456(P); Dimensions (mm): 960(H) x 910(L) x 457(P). Poids 14,2kg.
CC432 3 niveaux. Dimensions plateau (mm): 38(H)x 902(L)x 456(P); Dimensions (mm): 960(H) x 910(L) x 457(P). Poids 18kg.

Code	Description	Eco taxe*	Prix HT
1 CC430	2 niveaux	0,54€	124,00€
2 CC432	3 niveaux	0,43€	134,00€

Chariots de service Tournus



- Construction soudée en acier inoxydable
- Plateaux insonorisés
- 4 roues pivotantes, 2 avec frein
- Supporte 50kg par plateau
- Existent avec 2, 3 ou 4 plateaux



4

Code	Description	Eco taxe*	Prix HT
3 GL885	2 plateaux 800x530mm	0,48€	314,00€
4 GL886	3 plateaux 800x530mm	0,54€	364,00€

Chariot de cantine Vogue

Chariot de cantine en acier inoxydable idéal pour les hôtels, cantines et hôpitaux. Protections anti-chocs sur les 4 roues et 2 roues équipées de freins. Ce produit est livré dans un colis plat et est facile à assembler.

- Fourni avec 3 bacs J849
- Emplacement supérieur pour 2 poubelles de 6L (L367) ou 2 poubelles de 12L (DN803) - non fournies.
- Emplacement inférieur pour 2 poubelles de 12L (DN803) - non fournies.



Spécification

DK738 Dimensions (mm): 900(H) x 820(L) x 440(P). Poids: 7,35kg.
DN803 Dimensions (mm): 310(H) x 290(L) x 200(P).
J849 130(H) x 545(L) x 380(P)mm
L367 Dimensions (mm): 266(H) x 260(L) x 175(P).

Code	Description	Eco taxe*	Prix HT
DK738	Chariot de cantine en acier inoxydable	0,29€	244,00€
DN803	Poubelle 12L	-	14,40€
J849	Bac de transport	-	10,90€
L367	Poubelle 6L	-	8,70€

Chariot de débarrassage plateau profond Vogue

Bac profond pour la collecte et le transport de vaisselle, couverts et autres petits articles de la restauration. Livré avec plateau à couverts de 100 mm de profondeur et deux étagères standards.

- En acier inoxydable
- 4 roulettes (2 avec freins)
- Livré en kit - assemblage facile



Spécification

CC365 Dimensions plateau (mm): 38(H)x 902(L)x 456(P); Dimensions (mm): 940(H) x 855(L) x 535(P). Poids 17kg.

Code	Description	Eco taxe*	Prix HT
CC365	Chariot 3 plateaux	0,47€	244,00€

Chariot utilitaire X-tra Rubbermaid

Chariot extra large avec supports robustes en aluminium. Solution idéale pour une utilisation en salle. Grandes étagères avec une capacité de charge de 135 kg.



- En polypropylène
- Roulettes anti-traces silencieuses
- Livré en kit - assemblage facile
- Hauteur entre les étagères: 298mm

Spécification

Dimensions étagères (mm): 483(L)x 743(P) (avec poignées 1035); dimensions : 960(H) x 1030(L) x 510(P). Poids : 19kg.

Code	Description	Eco taxe*	Prix HT
F681	Blanc	0,57€	414,00€

Chariots de service Vogue

Chariots de service en polypropylène 3 niveaux offrant une grande solidité pour de nombreuses utilisations dans les hôtels, restaurants et collectivités. Poubelle et bac à couverts encliquetables vendus séparément. Fournis avec 2 roulettes simples et 2 roulettes avec freins (utilisation sur sur faces planes). Deux tailles disponibles



- Chariots en polypropylène faciles à nettoyer
- 4 roulettes silencieuses très résistantes
- Fourni en kit pour un assemblage facile

Deux dimensions disponibles

Spécification

CF101 Capacité de charge maximale 130kg. Dimensions plateau: 57,6(H)x 68,8 (S/L)x 41,5(P)mm. Dimensions (mm): 960(H) x 415(L) x 830(P). Poids 11,2kg.
CF102 Capacité de charge maximale 130kg. Dimensions plateau: 60,5(H)x 900(L)x 498(P)mm. Dimensions (mm): 960(H) x 520(L) x 1070(P). Poids 16kg.
J702 Dimensions (mm): 178(H) x 330(L) x 230(P).
J691 Dimensions (mm): 560(H) x 335(L) x 245(P).

Code	Description	Eco taxe*	Prix HT
1 CF101	Chariot compact	0,34€	88,20€
2 CF102	Grande taille	0,48€	109,00€
3 J702	Bac à couverts 9,25L	-	25,90€
4 J691	Poubelle de 29L	-	29,90€



Chariots de service Vogue

Chariots résistants en acier inoxydable pour les hôtels, restaurants et collectivités où la santé et l'hygiène sont primordiales. Faciles à manœuvrer grâce aux poignées aux deux extrémités. Capacité de charge maxi 128kg.



Bac à déchets crochetable Vogue

Crochets de fixation et bac GN 1/3 (200 mm de profondeur) en acier inoxydable. S'adaptent sur les chariots de débarrasage.



- Fabrication en acier inoxydable
- 4 roulettes silencieuses (2 avec freins)
- Fourni en kit pour un assemblage facile
- Charge maximale 128 kg

Code	Description	Prix HT
S309	Bac crochetable 7,5L	27,40€

Spécification

F996 Petite taille. Dimensions (mm): 825(H) x 710(L) x 405(P).
F997 Taille moyenne. Dimensions (mm): 855(H) x 810(L) x 455(P).
F998 Grande taille. Dimensions (mm): 930(H) x 860(L) x 535(P).
F993 Petite taille Dimensions (mm): 825(H) x 710(L) x 405(P).
F994 Taille moyenne. Dimensions (mm): 855(H) x 810(L) x 455(P).
F995 Grande taille. Dimensions (mm): 930(H) x 860(L) x 535(P).

Code	Description	Eco taxe*	Prix HT
4 F996	Petite taille 2 plateaux	0,28€	104,00€
F997	Taille moyenne 2 plateaux	0,31€	134,00€
F998	Grande taille 2 plateaux	0,34€	144,00€
5 F993	Petite taille 3 niveaux	0,36€	134,00€
F994	Taille moyenne 3 plateaux	0,36€	154,00€
F995	Grande taille 3 plateaux	0,48€	184,00€

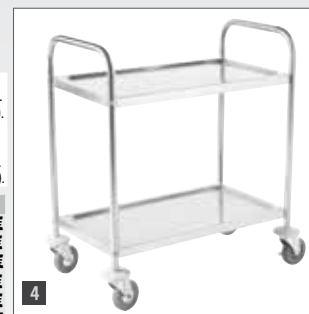

Chariot à assiettes Cambro

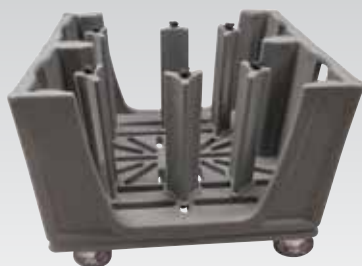

Code	Description	Prix HT
CT438	Bleu ardoise	1149,00€

Chariots de service Cambro

Chariots robustes et faciles à nettoyer pour déplacer sans effort de lourdes charges. Constitués d'étagères en polypropylène et de montants en aluminium robustes et légers.



Code	Description	Eco taxe*	Prix HT
1 CT349	Chariot de service	1,72€	144,00€
2 CT400	Grand chariot utilitaire	2,41€	229,00€
3 CT373	Panier à couverts	-	32,40€
4 CT384	Poubelle pour chariot	-	63,00€
5 CT418	Jeu de 3 panneaux d'étagère	-	98,10€

Spécification

CT349 Dimensions (mm): 965(H) x 835(L) x 410(P). Poids 12kg.
CT400 Dimensions (mm): 950(H) x 1015(L) x 540(P). Poids 17kg.
CT373 Dimensions (mm): 185(H) x 330(L) x 240(P). Poids 1,3kg.
CT384 Dimensions (mm): 560(H) x 330(L) x 240(P). Poids 2,9kg.
CT418 Dimensions (mm): 298(H) x 803(L) x 450(P). Poids 3,1kg.

MOBILIER DE CUISINE, CHARIOTS ET ÉCHELLES / CHARIOTS ET RAYONNAGES

Chariot avec portes et plateau Vogue



De conception robuste, durable et moderne, appropriée pour les restaurants, hôtels et les collectivités. Portes pour dissimuler ou protéger les contenus.



Spécification
DK737 330mm entre les étagères. Dimensions plateau (mm): 690(L)x 375(P); Taille (mm): 1050(H) x 980(L) x 460(P). Poids 23.84kg.

Code	Description	Eco taxe*	Prix HT
DK737	3 niveaux	0,72€	354,00€

Chariot à linge 220L Jantex

Chariot polyvalent à faible encombrement, se pliant à 20 % de sa taille d'origine, pour un rangement facile. Ouvrez les clips pour retirer le sac et refermez-les. Quatre roulettes pivotantes anti-traces. Sacs supplémentaires vendus séparément.



Spécification
L616 Dimensions (mm): ouvert 985(H) x 620(L) x 620(P)mm, plié 1140(H) x 585(L) x 119(P)mm

Code	Description	Prix HT
L616	Chariot	124,00€
L617	Sac de recharge	29,90€

Chariots de nettoyage Jantex

Une solution complète pour l'entretien ménager. Chariots professionnels moulés de qualité avec deux sacs en nylon lavables, étagères réglables, pare-chocs et roues anti-traces. Grand modèle avec portes verrouillables et tablettes sous les sacs.



Spécification
DL011 Dimensions (mm): 985(H) x 540(L) x 1500(P). Poids 33.6kg.
DL012 Dimensions (mm): 1285(H) x 540(L) x 1540(P). Poids 39.6kg.

Code	Description	Prix HT
DL011	Modèle standard 2 sacs de 77L	264,00€
DL012	Grand modèle 2 sacs de 90L	434,00€

Chariot à poignée rabattable

Chariot acier très manœuvrable grâce aux deux roulettes pivotantes. Poignée rabattable avec système de verrouillage pour faciliter le transport. Charge maximale de 100 kg.



Spécification
CD529 Dimensions du plateau (mm): 740 x 480. Dimensions (mm): déplié 699(H) x 718(L) x 464(P), plié 718(H) x 464(L) x 114(P). Capacité maximale 100kg. Poids 5,5kg.

Code	Description	Prix HT
CD529	Capacité 100kg	66,60€

Diable Jantex

Idéal pour le transport des livraisons en cuisine. Construction en acier robuste et adaptée aux charges lourdes. Les roues en caoutchouc permettent la maniabilité. Charge maxi 250kg.



Spécification
CN954 Dimensions (mm): 1300(H) x 340(L) 350(P).

Code	Description	Prix HT
CN954	Capacité 250kg	72,90€

Diable pliant Vogue

Diable en aluminium résistant et léger avec roues renforcées. Se plie complètement pour faciliter le rangement. La plaque inférieure et les roues se déplient simultanément. Peut être utilisé presque n'importe où.



Spécification
CD553 Capacité de charge maximale 45kg. Dimensions (mm): déplié 930(H) x 390(L) x 390(P), plié 685(H) x 390(L) x 45(P). Poids 4,2kg.

Code	Description	Prix HT
CD553	Capacité de 45kg	66,60€

Marchepied Vogue

Marchepied avec roulettes facile à déplacer. Charge maximale 150 kg.



Spécification
CB913 Dimensions (mm): 430(H) x 430(Ø). Poids 2,8kg.

Code	Description	Prix HT
CB913	Tabouret	44,10€

Marchepied Vogue

Marchepied facilement manœuvrable avec roulettes qui se verrouillent automatiquement lors de l'utilisation. Charge maximale 158 kg.



Spécification
L656 Dimensions (mm): 330(H) x 406(Ø).

Code	Prix HT
L656	93,60€

Escabeaux pliants Vogue

Fabriqués en acier robuste et durable. Pliants pour un rangement simple et compact.



Spécification
F018 Hauteur (mm): Déplié 725mm, plié 960mm. Charge maximale 150kg. Poids 5,5kg.
F019 Hauteur (mm): Déplié 1305mm, plié 1373mm. Charge maximale 150kg. Poids 10kg.

Code	Description	Prix HT
1 F018	2 marches	47,70€
2 F019	3 marches	58,50€

Table de découpe 35mm Vogue

Billot intégré avec une plaque de découpe réversible haute densité de 35mm d'épaisseur. Le billot est amovible pour le nettoyage.



Spécification
CF740 Dimensions (mm): 900(H) x 500(L) x 500(P). Poids 18kg.

Code	Description	Eco taxe*	Prix HT
CF740	500 x 500mm (épaisseur de 35mm)	2,34€	294,00€

Table de découpe 25mm Vogue

Planche à découper intégrée et étagère inférieure pour le rangement. La planche à découper haute densité réversible de 25mm d'épaisseur est amovible pour le nettoyage.



Spécification
CB911 Dimensions (mm): 900(H) x 900(L) x 600(P). Poids 32,8kg.

Code	Description	Eco taxe*	Prix HT
CB911	900mm x 600mm (épaisseur de 25mm)	4,27€	424,00€

Table d'angle en acier inoxydable Vogue



Tables d'angle gain de place permettant d'optimiser l'espace disponible. Possèdent un dossier de 60mm et une tablette inférieure en acier galvanisé. Compatibles avec les tables inox Vogue de 600mm ou 700mm de profondeur.

Spécification
CB907 Dimensions (mm): 960(H) x 800(L) x 600(P). Poids 26,8kg.
GL278 Dimensions (mm): 900(H) x 960 avec le dossier x 900(L) x 700(P). Poids 32kg.

Code	Description	Eco taxe*	Prix HT
CB907	Unité d'angle 600mm	3,77€	324,00€
GL278	Unité d'angle 700mm	4,16€	339,00€

Table inox centrale Vogue

Valeur sûre et pratique, cette table de haute qualité est l'élément essentiel pour toute cuisine plaçant la table de travail au centre.



- Plan de travail en acier inoxydable épaisseur 1,2mm
- Pieds et étagère basse en acier galvanisé
- Livrée en kit - assemblage facile
- Hauteur réglable

Spécification
GL279 Dimensions (mm): 900(H) x 1800(L) x 900(P). Poids 51.5kg.

Code	Description	Eco taxe*	Prix HT
GL279	Table	6,64€	534,00€

Tables pliantes en inox Vogue

Tables solides, robustes et pratiques pour un plan de travail toujours à disposition. Transportables et faciles à mettre en place. A laisser dans le fourgon, ou à utiliser dans votre cuisine, ou comme table de service supplémentaire. En acier inoxydable poli de haute qualité.

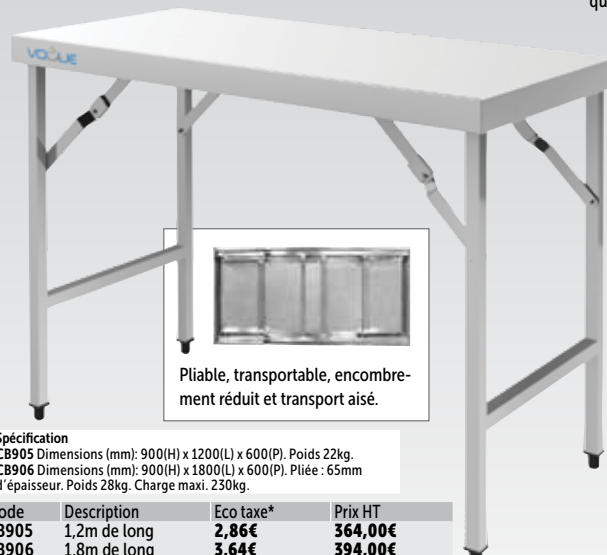

Pliable, transportable, encombrement réduit et transport aisé.

Spécification
CB905 Dimensions (mm): 900(H) x 1200(L) x 600(P). Poids 22kg.
CB906 Dimensions (mm): 900(H) x 1800(L) x 600(P). Plîée : 65mm d'épaisseur. Poids 28kg. Charge maxi. 230kg.

Code	Description	Eco taxe*	Prix HT
CB905	1,2m de long	2,86€	364,00€
CB906	1,8m de long	3,64€	394,00€

Tables sortie lave-vaisselle Vogue

Tables sortie en acier inoxydable résistant pour lave-vaisselle à capot. Idéal pour les cuisines professionnelles et restaurants. Deux largeurs disponibles.



- Acier inoxydable résistant
- Compatible avec la plupart des lave-vaisselle à capot
- A monter soi-même

Spécification
Modèles 600mm : Dimensions (mm): 880(H) x 600(L) x 650(P)mm. Poids 8.6kg.
Modèles 1100mm : Dimensions (mm): 880(H) x 1100(L) x 650(P)mm. Poids 10kg.

Code	Description	Eco taxe*	Prix HT
GJ533	Sortie gauche 600mm	1,12€	204,00€
GJ534	Sortie droite 600mm	1,12€	204,00€
GJ535	Sortie gauche 1100mm	1,30€	274,00€
GJ536	Sortie droite 1100mm	1,30€	274,00€

MOBILIER DE CUISINE, CHARIOTS ET ÉCHELLES / PRODUITS À USAGE UNIQUE

Armoire chauffante de maintien en température Buffalo

Grande capacité pouvant contenir 32 GN 1/1, idéale pour maintenir à température des préparations en grande quantité, prêtes à servir. Parfaite pour gérer les gros services. Le réservoir d'eau garantit l'humidification des aliments.



Spécification
CP829 230V, 1,4kW, 6, 5A, Monophasé. Plage de température : 70°C à 82°C.
Dimensions (mm) : 1770(H) x 807(L) x 885(P). Poids : 110kg.

Code	Description	Eco taxe*	Prix HT
CP829	32 x GN 1/1 16 x GN 2/1	2,75€	2299,00€

- Capacité 32 x GN 1/1 ou 16 x GN 2/1
- Facile à charger, décharger et déplacer
- Système de chauffe rapide et homogène

Etagères tubulaires inox Vogue

Etagères en acier inoxydable pour accrocher les ustensiles et ranger la batterie de cuisine. Fournies en kit, assemblage facile.

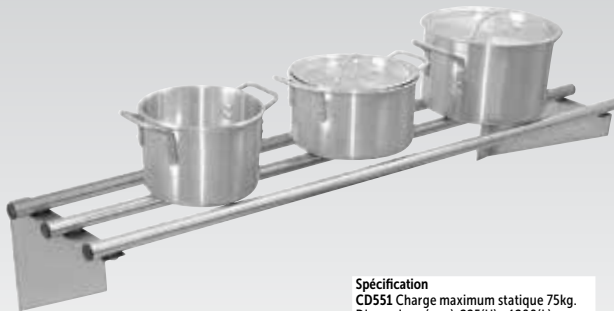

Spécification
CD551 Charge maximum statique 75kg.
Dimensions (mm) : 225(H) x 1200(L) x 300(P). Poids 6kg.
CD552 Charge maximum statique 95kg.
Dimensions (mm) : 225(H) x 1500(L) x 300(P). Poids 9kg.

Code	Description	Eco taxe*	Prix HT
CD551	1200 x 300mm	0,12€	93,60€
CD552	1500 x 300mm	0,18€	134,00€

Etagères inox pour micro-ondes Vogue

Etagères solides et fiables en acier inoxydable. Soudures et finition polie de haute qualité. Fournies en kit pour un assemblage facile. Conformes aux normes d'hygiène et faciles à nettoyer. Fixations murales non fournies.



Spécification
CD550 Charge utile de 35kg, en toute sécurité. Dimensions (mm) : 490(H) x 560(L) x 460(P). Poids 8kg.
CB912 Charge utile de 35kg, en toute sécurité. Dimensions (mm) : 490(H) x 560(L) x 560(P). Poids 8,8kg.

Code	Description	Eco taxe*	Prix HT
CD550	Etagère inox 560 x 460mm	0,24€	104,00€
CB912	Etagère inox 560 x 560mm	0,27€	119,00€

Etagères murales inox Vogue

Entièrement en acier inoxydable très robuste, chaque étagère supporte une charge maximale de 50 kg; solution idéale pour équiper la cuisine. Coussinets d'insonorisation sous la tablette. Etagères fournies avec 2 équerres à fixer de chaque côté.



Code	Description	Eco taxe*	Prix HT
Y749	600(L) x 300(P)mm	0,18€	82,80€
Y750	900(L) x 300(P)mm	0,21€	93,60€
Y751	1200(L) x 300(P)mm	0,27€	104,00€
Y752	1500(L) x 300(P)mm	0,33€	114,00€
Y753	1800(L) x 300(P)mm	0,39€	134,00€

Etagères murales chromées Vogue

Etagères tout usage fabriquées en grillage d'acier revêtu de nickel-chrome de haute qualité pour permettre la circulation de l'air. Pour le rangement des casseroles, etc. Charge maximale 30 kg. Fournies avec des supports.

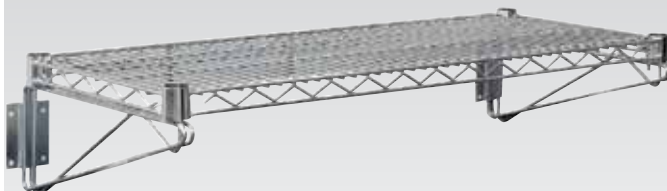

Code	Description	Eco taxe*	Prix HT
U200	610 x 360mm	0,15€	33,30€
U201	910 x 360mm	0,16€	38,70€
U202	1220 x 360mm	0,18€	44,10€

Placards en acier inoxydable Vogue

Placards en acier inoxydable de grande capacité avec portes coulissantes. Indispensables dans les cuisines pour une hygiène impeccable. Le modèle mural contient une étagère réglable et le modèle sur pied une étagère fixe centrale. Fixations non fournies.



Spécification
CE150 Dimensions (mm) : 600(H) x 900(L) x 300(P). Poids 29kg.
DL450 Dimensions (mm) : 600(H) x 1200(L) x 300(P). Poids 35,4kg.
CE151 Dimensions (mm) : 900(H) x 1200(L) x 600(P). Poids 40kg.

Code	Description	Eco taxe*	Prix HT
1 CE150	Mural 600(H) x 900(L)mm	0,87€	424,00€
DL450	Mural 600(H) x 1200(L)mm	0,98€	534,00€
2 CE151	Sur pied 900(H) x 1200(L)mm	1,20€	984,00€



Etagères inox Gastro-M

Etagères murales en acier inoxydable AISI430, vendues à l'unité et sans supports.

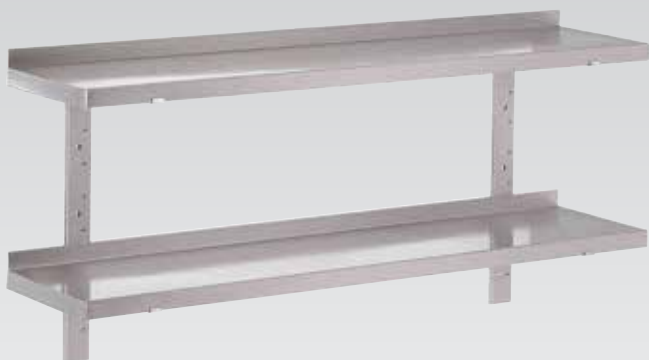

Code	Description	Eco taxe*	Prix HT
GN183	1000(L)x400(P)x35(H)mm	0,46€	77,40€
GN184	1200(L)x400(P)x35(H)mm	0,56€	82,80€
GN185	1400(L)x400(P)x35(H)mm	0,67€	99,00€
GN186	1500(L)x400(P)x35(H)mm	0,72€	104,00€
GN187	1600(L)x400(P)x35(H)mm	0,77€	109,00€
GN188	1800(L)x400(P)x35(H)mm	0,88€	124,00€
GN189	2000(L)x400(P)x35(H)mm	0,98€	134,00€



Equerre réglable Gastro-M

Equerre réglable un niveau en acier inoxydable pour étagère murale. Vendue à l'unité.

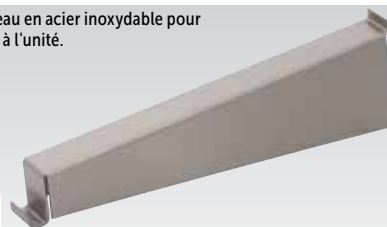

Spécification
GN190 Profondeur : 400mm

Code	Description	Prix HT
GN190	400mm	20,90€



Crémaillères pour équerres réglables Gastro-M

Crémaillères inox pour équerres réglables permettant de supporter les étagères. Vendues à l'unité.



Code	Description	Prix HT
GN191	Longueur : 250mm	13,40€
GN192	Longueur : 600mm	14,90€
GN193	Longueur : 1000mm	21,90€



Etagères murales ajourées Gastro-M

Etagères vendues à l'unité en tubes carrés inox 20x20mm avec des ouvertures de 25mm. Poids supporté 50kg. Equerres et crémaillères vendues séparément.

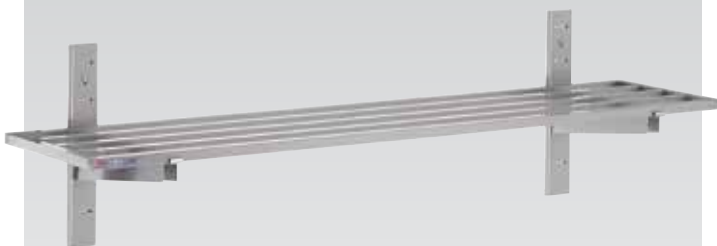

Code	Description	Eco taxe*	Prix HT
DS446	1000mm	0,52€	134,00€
DS447	1200mm	0,59€	144,00€
DS448	1400mm	0,65€	164,00€
DS449	1500mm	0,69€	174,00€
DS450	1600mm	0,72€	179,00€
DS451	1800mm	0,78€	184,00€
DS452	2000mm	0,85€	194,00€



Equerre réglable Gastro-M

Equerre en acier inoxydable pour étagères murales Gastro-M. Vendue à l'unité.

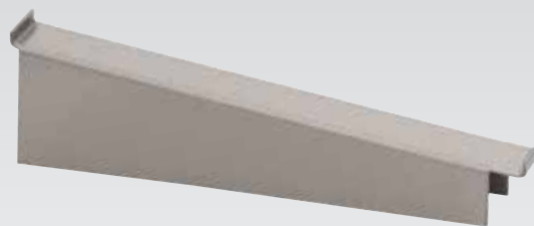

Code	Description	Prix HT
DS453	400mm	16,90€



Tables inox avec étagères supérieures Vogue

En acier inoxydable poli de haute qualité avec deux étagères supérieures de 300mm de profondeur pour un espace de rangement optimal au-dessus du plan de travail et une étagère basse en acier galvanisé. Fourni en kit pour un assemblage facile.



Spécification
CC359 Dimensions (mm): 1500(H) x 1200(L) x 600(P). Poids 38,6kg.
CC360 Dimensions (mm): 1500(H) x 1800(L) x 600(P). Poids 54kg.

Code	Description	Eco taxe*	Prix HT
CC359	1200mm	5,98€	559,00€
CC360	1800mm	8,19€	669,00€

Meuble 4 tiroirs Vogue

Optimisez l'espace de votre cuisine avec ce meuble en acier inoxydable. Les quatre tiroirs vous permettent de ranger les ustensiles et autres essentiels de cuisine, tandis que la surface peut servir de plan de travail supplémentaire. Idéal pour les cuisines exigües, avec des pieds réglables pour un ajustement parfait.



- Meuble 2 en 1 préparation et rangement
- Acier inoxydable
- Dossier évitant toute chute à l'arrière du meuble

Spécification
CR988 Dimensions (mm): 960(H) x 700(L) x 600(P). Poids : 50kg.

Code	Description	Eco taxe*	Prix HT
CR988	Meuble	6,50€	804,00€

MOBILIER DE CUISINE, CHARIOTS ET ÉCHELLES / TABLES ET PLONGES

Tables armoire avec portes coulissantes et 3 tiroirs Gastro-M

En acier inoxydable AISI 430 avec portes coulissantes et 3 tiroirs à gauche. Hauteur du plan de travail standard de 850mm. Renforcé avec 18 mm d'aggloméré mélaminé. Pieds ronds en inox réglables en hauteur.



Code	Description	Eco taxe*	Prix HT
GN163	850(H) x 1400(L) x 700(P)mm	10,66€	1469,00€
GN164	850(H) x 1500(L) x 700(P)mm	11,57€	1499,00€
GN165	850(H) x 1600(L) x 700(P)mm	12,48€	1529,00€
GN166	850(H) x 1800(L) x 700(P)mm	14,30€	1599,00€
GN167	850(H) x 2000(L) x 700(P)mm	16,12€	1649,00€



Tables armoires avec tiroirs et dossier Gastro-M

Tables armoires en acier inoxydable avec dossier, trois tiroirs à gauche et portes coulissantes.



Code	Description	Eco taxe*	Prix HT
DS440	850(H) x 1000(L) x 700(P)mm	11,18€	1399,00€
DS441	850(H) x 1200(L) x 700(P)mm	11,18€	1469,00€
DS442	850(H) x 1400(L) x 700(P)mm	12,48€	1499,00€
DS443	850(H) x 1600(L) x 700(P)mm	13,65€	1569,00€
DS444	850(H) x 1800(L) x 700(P)mm	14,95€	1639,00€
DS445	850(H) x 2000(L) x 700(P)mm	16,12€	1719,00€



Tables armoires avec portes coulissantes Gastro-M

Mobilier en acier inoxydable AISI 430 pour les cuisines professionnelles. Hauteur du plan de travail standard de 850mm. Renforcé avec 18 mm d'aggloméré mélaminé. Pieds ronds en inox réglables.



Tables armoires sans dossier

Code	Description	Eco taxe*	Prix HT
GN149	850(H) x 1000(L) x 700(P)mm	5,46€	794,00€
GN150	850(H) x 1200(L) x 700(P)mm	7,28€	844,00€
GN151	850(H) x 1400(L) x 700(P)mm	9,10€	894,00€
GN152	850(H) x 1500(L) x 700(P)mm	10,01€	929,00€
GN153	850(H) x 1600(L) x 700(P)mm	10,92€	954,00€
GN154	850(H) x 1800(L) x 700(P)mm	12,74€	1019,00€
GN155	850(H) x 2000(L) x 700(P)mm	14,56€	1039,00€



Tables armoires avec dossier

Code	Description	Eco taxe*	Prix HT
GN156	850(H) x 1000(L) x 700(P)mm	5,46€	824,00€
GN157	850(H) x 1200(L) x 700(P)mm	7,28€	874,00€
GN158	850(H) x 1400(L) x 700(P)mm	9,10€	914,00€
GN159	850(H) x 1500(L) x 700(P)mm	10,01€	944,00€
GN160	850(H) x 1600(L) x 700(P)mm	10,92€	964,00€
GN161	850(H) x 1800(L) x 700(P)mm	12,74€	1039,00€
GN162	850(H) x 2000(L) x 700(P)mm	14,56€	1129,00€



Armoires chauffantes avec dossier Gastro-M

Armoires chauffantes en inox avec dossier, portes coulissantes et système de ventilation à turbine pour une circulation optimale de l'air chaud.



- Thermostat digital et affichage de la température
- Acier inoxydable
- Etagère perforée
- Système de ventilation à turbine efficace et silencieux



Code	Description	Eco taxe*	Prix HT	Spécification
DS435	1000mm	11,18€	1279,00€	DS435 Dimensions (mm): 850(H)x1000(L)x700(P)
DS436	1400mm	12,48€	1379,00€	DS436 Dimensions (mm): 850(H)x1400(L)x700(P)
DS437	1600mm	13,65€	1429,00€	DS437 Dimensions (mm): 850(H)x1600(L)x700(P)
DS438	1800mm	14,95€	1479,00€	DS438 Dimensions (mm): 850(H)x1800(L)x700(P)
DS439	2000mm	16,12€	1569,00€	DS439 Dimensions (mm): 850(H)x2000(L)x700(P)

Placard ouvert mural une étagère Gastro-M

Placard mural avec portes coulissantes double paroi et étagère réglable en inox AISI 430 pour les cuisines professionnelles.



Code	Description	Eco taxe*	Prix HT
GN175	800(L)x400(P)x600(H)mm	2,86€	354,00€
GN176	1000(L)x400(P)x600(H)mm	3,12€	379,00€
GN177	1200(L)x400(P)x600(H)mm	3,38€	394,00€
GN178	1400(L)x400(P)x600(H)mm	3,64€	424,00€
GN179	1500(L)x400(P)x600(H)mm	3,77€	434,00€
GN180	1600(L)x400(P)x600(H)mm	3,90€	454,00€
GN181	1800(L)x400(P)x600(H)mm	4,16€	474,00€
GN182	2000(L)x400(P)x600(H)mm	4,42€	504,00€



Placard mural avec portes coulissantes Gastro-M

Placard mural avec portes coulissantes double paroi et étagère réglable en inox AISI 430 pour les cuisines professionnelles.



Code	Description	Eco taxe*	Prix HT
GN168	1000(L)x400(P)x600(H)mm	3,64€	474,00€
GN169	1200(L)x400(P)x600(H)mm	4,16€	504,00€
GN170	1400(L)x400(P)x600(H)mm	4,68€	524,00€
GN171	1500(L)x400(P)x600(H)mm	5,20€	564,00€
GN172	1600(L)x400(P)x600(H)mm	5,72€	574,00€
GN173	1800(L)x400(P)x600(H)mm	6,76€	624,00€
GN174	2000(L)x400(P)x600(H)mm	7,80€	654,00€



Tiroirs à monter sur tables Gastro-M

Tiroirs en acier inoxydable, côtés compris, et façade avant double paroi.



- Entièrement en inox AISI 430
- Poids maximum par tiroir 35kg

Code	Description	Eco taxe*	Prix HT
1 GN143	Tiroir simple	0,78€	304,00€
2 GN144	Bloc 3 tiroirs	2,08€	714,00€



*Eco contribution non incluse dans le prix HT

Tables en acier inoxydable Vogue

Pratiques, hygiéniques et d'un excellent rapport qualité/prix. Ces tables de haute qualité ont leur place dans toutes les cuisines. Hauteur réglable. Étagère basse et pieds en acier galvanisé. Deux profondeurs disponibles (600mm et 700mm).

- Pieds et étagère basse en en acier galvanisé
- Épaisseur du plateau en inox 403 (18/0) 1,2mm
- Deux profondeurs disponibles, 600mm et 700mm
- Hauteur 900mm ou 965mm avec roulettes
- A monter soi-même

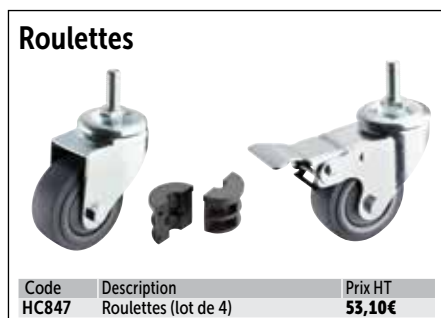
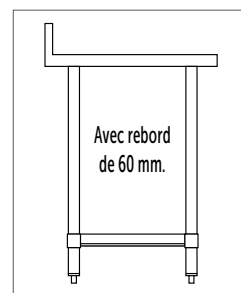
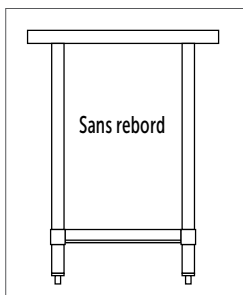

1 600mm sans rebord

Code	Description	Eco taxe*	Prix HT
T389	600mm (L)	2,28€	184,00€
T375	900mm (L)	3,12€	204,00€
T376	1200mm (L)	3,83€	244,00€
T377	1500mm (L)	4,94€	274,00€
T378	1800mm (L)	5,72€	304,00€

2 600mm avec rebord

Code	Description	Eco taxe*	Prix HT
T379	600mm (L)	2,73€	174,00€
T380	900mm (L)	3,25€	204,00€
T381	1200mm (L)	4,03€	229,00€
T382	1500mm (L)	5,16€	264,00€
T383	1800mm (L)	5,81€	314,00€

1 700mm sans rebord

Code	Description	Eco taxe*	Prix HT
GJ500	600(L)mm	2,34€	204,00€
GJ501	900(L)mm	3,02€	224,00€
GJ502	1200(L)mm	3,66€	264,00€
GJ503	1500(L)mm	4,31€	304,00€
GJ504	1800(L)mm	4,96€	344,00€

2 700mm avec rebord

Code	Description	Eco taxe*	Prix HT
GJ505	600(L)mm	2,36€	214,00€
GJ506	900(L)mm	2,98€	224,00€
GJ507	1200(L)mm	3,62€	274,00€
GJ508	1500(L)mm	4,36€	324,00€
GJ509	1800(L)mm	4,91€	364,00€

*Eco contribution non incluse dans le prix HT

TABLES ET PLONGES / MOBILIER DE CUISINE, CHARIOTS ET ÉCHELLES

Tables sans étagère basse Gastro-M

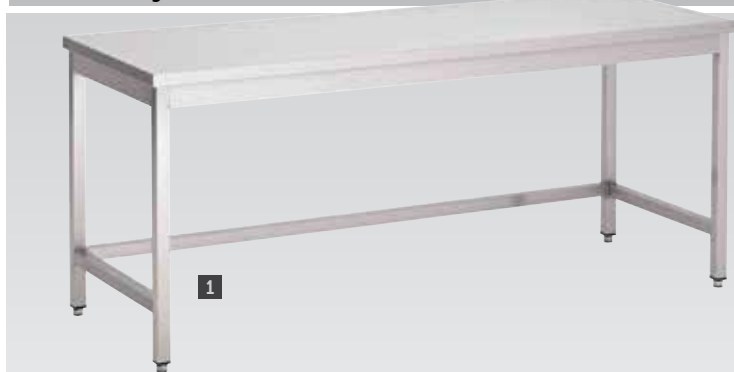

Tablette supérieure en inox AISI 430 avec bords tombants de 40 mm, renforcée par de l'aggloméré mélaminé de 18 mm caché par une tôle collée en acier galvanisé. Pieds en tubes carrés de 40 mm reliés entre eux par des profilés en inox et posés sur des embouts réglables de 65 mm en inox. Renforcée à l'arrière et latéralement par des tubes carrés de 35 mm. Avec ou sans dossieret.

- Renforcé avec 18mm d'aggloméré mélaminé
- Hauteur réglable de 850 à 920mm
- Pieds réglables pour les sols irréguliers

**POUR
LES ÉTAGÈRES
GASTRO M**

VOIR PAGE 371



1 Table inox sans étagère basse

Code	Description	Eco taxe*	Prix HT
GN106	850(H) x 700(L) x 700(P)mm	2,34€	354,00€
GN107	850(H) x 1000(L) x 700(P)mm	3,12€	364,00€
GN108	850(H) x 1200(L) x 700(P)mm	3,64€	379,00€
GN109	850(H) x 1400(L) x 700(P)mm	4,16€	394,00€
GN110	850(H) x 1500(L) x 700(P)mm	4,42€	404,00€
GN111	850(H) x 1600(L) x 700(P)mm	4,68€	424,00€
GN112	850(H) x 1800(L) x 700(P)mm	5,20€	444,00€
GN113	850(H) x 2000(L) x 700(P)mm	5,72€	464,00€

2 Table inox sans étagère basse avec dossieret

Code	Description	Eco taxe*	Prix HT
GN114	850(H) x 700(L) x 700(P)mm	2,34€	414,00€
GN115	850(H) x 1000(L) x 700(P)mm	3,12€	424,00€
GN116	850(H) x 1200(L) x 700(P)mm	3,64€	434,00€
GN117	850(H) x 1400(L) x 700(P)mm	4,16€	444,00€
GN118	850(H) x 1500(L) x 700(P)mm	4,42€	454,00€
GN119	850(H) x 1600(L) x 700(P)mm	4,68€	464,00€
GN120	850(H) x 1800(L) x 700(P)mm	5,20€	474,00€
GN121	850(H) x 2000(L) x 700(P)mm	5,72€	489,00€



Tables avec étagère basse Gastro-M



Tables en inox AISI 430 avec bords tombants de 40 mm et renforcée par de l'aggloméré mélaminé de 18mm caché par une tôle collée en acier galvanisé. Pieds en tubes carrés de 40mm reliés entre eux par des profilés en inox et posés sur des embouts réglables de 65mm en inox.

- Renforcé avec 18mm d'aggloméré mélaminé
- Hauteur réglable de 850 à 920mm
- Pieds réglables pour les sols irréguliers

Table inox avec étagère basse 600mm

Code	Description	Eco taxe*	Prix HT
GS001	850(H) x 700(L) x 600(P)mm	4,03€	324,00€
GS002	850(H) x 1000(L) x 600(P)mm	5,20€	344,00€
GS003	850(H) x 1200(L) x 600(P)mm	6,05€	364,00€
GS004	850(H) x 1400(L) x 600(P)mm	6,89€	394,00€
GS005	850(H) x 1500(L) x 600(P)mm	7,28€	404,00€
GS006	850(H) x 1600(L) x 600(P)mm	7,74€	414,00€
GS007	850(H) x 1800(L) x 600(P)mm	8,52€	434,00€
GS008	850(H) x 2000(L) x 600(P)mm	9,17€	454,00€

Table inox avec étagère basse 700mm

Code	Description	Eco taxe*	Prix HT
GN122	850(H) x 700(L) x 700(P)mm	3,12€	404,00€
GN123	850(H) x 1000(L) x 700(P)mm	4,29€	414,00€
GN124	850(H) x 1200(L) x 700(P)mm	5,07€	444,00€
GN125	850(H) x 1400(L) x 700(P)mm	5,85€	454,00€
GN126	850(H) x 1500(L) x 700(P)mm	6,24€	464,00€
GN127	850(H) x 1600(L) x 700(P)mm	6,63€	474,00€
GN128	850(H) x 1800(L) x 700(P)mm	7,41€	489,00€
GN129	850(H) x 2000(L) x 700(P)mm	8,19€	514,00€



Tables avec étagère basse Gastro-M



Tables en inox AISI 430 avec bords tombants de 40 mm et renforcée par de l'aggloméré mélaminé de 18mm caché par une tôle collée en acier galvanisé. Pieds en tubes carrés de 40mm reliés entre eux par des profilés en inox et posés sur des embouts réglables de 65mm en inox. Tables disponibles avec ou sans dossieret, profondeur 70cm.

- Renforcé avec 18mm d'aggloméré mélaminé
- Hauteur réglable de 850 à 920mm
- Pieds réglables pour les sols irréguliers

Tables avec étagère basse et dossieret 600mm

Code	Description	Eco taxe*	Prix HT
GS009	850(H) x 700(L) x 600(P)mm	4,03€	354,00€
GS010	850(H) x 1000(L) x 600(P)mm	5,20€	384,00€
GS011	850(H) x 1200(L) x 600(P)mm	6,05€	404,00€
GS012	850(H) x 1400(L) x 600(P)mm	6,89€	424,00€
GS013	850(H) x 1500(L) x 600(P)mm	7,28€	434,00€
GS014	850(H) x 1600(L) x 600(P)mm	7,74€	454,00€
GS015	850(H) x 1800(L) x 600(P)mm	8,52€	464,00€
GS016	850(H) x 2000(L) x 600(P)mm	9,17€	504,00€

Tables avec étagère basse et dossieret 700mm

Code	Description	Eco taxe*	Prix HT
GN130	850(H) x 700(L) x 700(P)mm	3,12€	424,00€
GN131	850(H) x 1000(L) x 700(P)mm	4,29€	444,00€
GN132	850(H) x 1200(L) x 700(P)mm	5,07€	464,00€
GN133	850(H) x 1400(L) x 700(P)mm	5,85€	474,00€
GN134	850(H) x 1500(L) x 700(P)mm	6,24€	489,00€
GN135	850(H) x 1600(L) x 700(P)mm	6,63€	514,00€
GN137	850(H) x 2000(L) x 700(P)mm	8,19€	534,00€
GN122	850(H) x 700(L) x 700(P)mm	3,12€	404,00€



*Eco contribution non incluse dans le prix HT

MOBILIER DE CUISINE, CHARIOTS ET ÉCHELLES / TABLES ET PLONGES

Tables inox avec étagère basse Gastro-M

Tables de préparation en acier inoxydable AISI 304 pour les cuisines professionnelles. La hauteur standard est de 850mm et peut être ajustée jusqu'à 92cm. Dessus renforcé avec 18 mm d'aggloméré mélaminé. Pieds carrés 40x40mm.



AISI 304

- Entièrement en inox AISI 304
- Renforcé avec 18mm d'aggloméré mélaminé
- Hauteur réglable de 850 à 920mm
- Pieds réglables pour les sols irréguliers
- Étagère basse



1 Sans rebord

Code	Description	Eco taxe*	Prix HT
GS030	850(H) x 700(L) x 700(P)mm	3,51€	464,00€
GS031	850(H) x 1000(L) x 700(P)mm	4,55€	474,00€
GS032	850(H) x 1200(L) x 700(P)mm	5,20€	489,00€
GS033	850(H) x 1400(L) x 700(P)mm	5,85€	494,00€
GS034	850(H) x 1500(L) x 700(P)mm	6,11€	504,00€
GS035	850(H) x 1600(L) x 700(P)mm	6,50€	514,00€
GS036	850(H) x 1800(L) x 700(P)mm	7,15€	544,00€
GS037	850(H) x 2000(L) x 700(P)mm	7,80€	574,00€

2 Avec rebord

Code	Description	Eco taxe*	Prix HT
GS038	850(H) x 700(L) x 700(P)mm	3,77€	484,00€
GS039	850(H) x 1000(L) x 700(P)mm	4,81€	504,00€
GS040	850(H) x 1200(L) x 700(P)mm	5,46€	514,00€
GS041	850(H) x 1400(L) x 700(P)mm	6,11€	534,00€
GS042	850(H) x 1500(L) x 700(P)mm	6,37€	559,00€
GS043	850(H) x 1600(L) x 700(P)mm	6,76€	564,00€
GS044	850(H) x 1800(L) x 700(P)mm	7,41€	584,00€
GS045	850(H) x 2000(L) x 700(P)mm	8,06€	614,00€



Tables du chef avec bac Gastro-M

Tables entièrement en inox AISI 430 avec bac de 400x400x300 mm à gauche. Renforcées par de l'aggloméré mélaminé de 18 mm caché par une tôle collée en inox 304. Hauteur de travail standard de 850mm pouvant être modifiée avec les pieds réglables à 920mm.



3 Avec bac à gauche sans dossier

Code	Description	Eco taxe*	Prix HT
GN138	850(H) x 1200(L) x 700(P)mm	6,37€	904,00€
GN139	850(H) x 1400(L) x 700(P)mm	7,28€	934,00€
GN140	850(H) x 1600(L) x 700(P)mm	8,19€	964,00€
GN141	850(H) x 1800(L) x 700(P)mm	9,10€	999,00€
GN142	850(H) x 2000(L) x 700(P)mm	10,01€	1019,00€

4 Avec bac à droite et dossier

Code	Description	Eco taxe*	Prix HT
DS430	1200mm bac à droite	6,89€	844,00€
DS431	1400mm bac à droite	7,67€	894,00€
DS432	1600mm bac à droite	8,58€	929,00€
DS433	1800mm bac à droite	9,49€	964,00€
DS434	2000mm bac à droite	10,14€	1009,00€



Tables d'entrée lave-vaisselle avec bac Gastro-M

Tables d'entrée lave-vaisselle en acier inoxydable avec bac, dossier et tablette inférieure. Modèles avec bac à droite ou à gauche et avec ou sans TVO.



Code	Description	Eco taxe*	Prix HT
5 DS460	1000mm bac simple à gauche	5,85€	1179,00€
DS461	1000mm bac simple à droite	5,85€	1179,00€
DS462	1400mm bac simple à gauche	5,85€	1289,00€
DS463	1400mm bac simple à droite	5,85€	1289,00€
DS464	1000mm bac simple à gauche et TVO	5,85€	1509,00€
6 DS465	1000mm bac simple à droite et TVO	5,85€	1509,00€
DS466	1400mm bac simple à gauche et TVO	5,85€	1569,00€
DS467	1400mm bac simple à droite et TVO	5,85€	1569,00€



*Eco contribution non incluse dans le prix HT

Plonge un bac Gastro-M

Plonge en acier inoxydable avec étagère basse et dossier. Entièrement en acier inoxydable AISI430. La hauteur standard du plan de travail est de 850mm et peut être surélevée grâce aux pieds réglables jusqu'à 920mm.



Code	Description	Prix HT
GN199	1 bac 850(H) x 700(L) x 700(P)mm	514,00€



Plonges pour lave-vaisselle encastré Gastro-M

Plonges en acier inoxydable avec plan de travail et emplacement lave-vaisselle. Idéales pour les cuisines professionnelles et restaurants.



Code	Description	Prix HT
1 GN206	1 bac à gauche 850(H) x 1200(L) x 700(P)mm	574,00€
2 GN207	2 bacs à gauche 850(H) x 1600(L) x 700(P)mm	834,00€



Plonges un et deux bacs Gastro-M



Plonges en acier inoxydable avec étagère basse et dossier. Entièrement en acier inoxydable AISI 430. Hauteur de 850mm pouvant être augmentée jusqu'à 920mm grâce aux pieds réglables. Perçage robinetterie non effectué - à réaliser avec un emporte-pièce par un professionnel pour le maintien de la garantie.

- Renforcé avec 18mm d'aggloméré
- Pieds réglables pour les sols irréguliers

Code	Description	Prix HT
3 GN200	850(H) x 1200(L) x 700(P)mm - 1 bac à gauche 500x500x300(H)mm	634,00€
GN201	850(H) x 1400(L) x 700(P)mm - 1 bac à gauche 500x500x300mm	669,00€
GN202	850(H) x 1600(L) x 700(P)mm - 1 bac à gauche 500x500x300mm	699,00€
4 GN203	850(H) x 1600(L) x 700(P)mm - 2 bacs à gauche 400x400x300mm	834,00€
GN204	850(H) x 2000(L) x 700(P)mm - 2 bacs à gauche 500x500x300mm	964,00€



MOBILIER DE CUISINE, CHARIOTS ET ÉCHELLES / TABLES ET PLONGES

Mini lave-mains Vogue

Mini lave-mains en acier inoxydable 304 fourni avec bouchon, chaîne et évacuation. Robinets vendus séparément..



Spécification

P088 Cuvette (mm): 228(Ø)x 115(H). Dimensions (mm): 165(H)x 305(L) x 268(P). Poids 2kg.

P090 Dimensions (mm): 118(H)x 48(L)x 118(P).

Code	Description	Qté	Prix HT
P088	Lave-mains	1	66,60€
P090	Robinets	2	44,10€

Lave-mains Basix

Lave-mains de taille standard en acier inoxydable avec évacuation, support avant et trop-plein. S'utilise avec la plupart des robinets pour lave-mains.



Spécification

CC264 Dimensions de la cuvette : 300(Ø) x 148mm. Dimensions globales (mm): 138(H) x 384(L) x 333(P). Poids 2,7kg.

Code	Description	Prix HT
CC264	Lave-mains	194,00€

Lave-mains commande fémorale Vogue

Lave-mains commande au genou, idéal pour une hygiène irréprochable. En acier inoxydable facile à nettoyer pour une meilleure hygiène et des risques de contamination croisée réduits. Livré pré-assemblé avec crédence, robinet et mélangeur eau chaude/eau froide.



Spécification

GL280 Dimensions globales (mm): 185(H) (495mm avec crédence) x 440(L) x 350(P). Dimensions du bac (mm): 120(H) x 345(L) x 245(P). Poids 4kg.

Code	Description	Prix HT
GL280	Lave-mains commande fémorale	194,00€

Lave-mains commande fémorale Basix

Lave-mains à commande par pression non manuelle pour une hygiène accrue et réduire le risque de contamination croisée et le gaspillage d'eau. Lave-mains inox complet avec tuyau d'évacuation, valve et robinet coudé. Crédence (CC261) vendue séparément.



Spécification

CC260 Dimensions (mm): 195(H) x 300(L) x 320(P). dimensions cuvette : 260(Ø) x 150(P) mm. Poids : 4,3kg.

CC261 Dimensions (mm): 315(H) x 300(L).

Code	Description	Prix HT
CC260	Lave-mains commande fémorale	304,00€
CC261	Crédence	49,50€

Bac vide-seaux Vogue

Bac compact doté d'une grande cuve, idéal pour remplir et vider les seaux. Grille amovible et dossier de 100mm pour protéger le mur des éclaboussures.



Spécification

GL281 Dimensions hors tout (mm): 450/550(H) x 500(L) x 500(P). Dimensions bac (mm): 250(H) x 400(L) x 400(P). Poids 11,5kg.

Code	Description	Prix HT
GL281	Bac vide-seaux	314,00€

Plonge Gastro-M 650 Series

Plonge inox compacte avec robinet, crédence pour éviter les projections et cuve dim. 50x40x15h cm. Fournie avec vidange et bouchon de surverse.

- Vidange et bouchon de surverse fournis
- En acier inoxydable



Spécification

GN072 Dimensions (mm): 280(H) x 700(L) x 650(P). Poids 18kg.

Code	Description	Prix HT
GN072	Meuble évier	1059,00€



Plonges en acier inoxydable Vogue

Plonges de 600mm de profondeur avec pourtour surélevé et dossier pour éviter tout écoulement et toute chute d'objet à l'arrière. L'égouttoir incliné permet à l'eau de couler vers le bac au lieu de stagner, pour un séchage plus rapide et une meilleure hygiène. Pieds réglables pour un positionnement stable sur les surfaces irrégulières, et l'étagère inférieure offre un rangement essentiel pour les produits de nettoyage. Robinets vendus séparément. NB : seul le robinet double Y770 convient pour ces plonges (ou 2 robinets simples). Pour la stabilité de l'ensemble, il n'est pas possible de monter le meuble sans la tablette inférieure.



- Dessus en acier inoxydable 18/10 AISI 304 épaisseur 1,2mm
- Etagère inférieure et pieds en acier galvanisé
- 900mm de haut avec dossier de 60mm
- Bac de 250 mm de profondeur
- Hygiénique et facile à nettoyer
- Fourni en kit pour un assemblage facile

Code	Description	Prix HT
1	GJ537 Bac unique 750x600mm	434,00€
2	U901 Un seul bac 1000 x 600mm avec égouttoir à droite	474,00€
3	U902 Un seul bac 1000 x 600mm avec égouttoir à gauche	474,00€
4	U904 Un seul bac 1200 x 600mm avec égouttoir à droite	559,00€
5	U903 Un seul bac 1200 x 600mm avec égouttoir à gauche	559,00€
6	U907 Un seul bac central 1500 x 600mm avec deux égouttoirs	654,00€
7	U905 Deux bacs 1500 x 600mm avec égouttoir à droite	694,00€
8	U906 Deux bacs 1500 x 600mm avec égouttoir à gauche	694,00€
9	U908 Evier double égouttoir à droite 1800 x 600mm	954,00€
10	U909 Evier double égouttoir à gauche 1800 x 600mm	954,00€
11	U910 Evier double et double égouttoir 2400 x 600mm	1099,00€

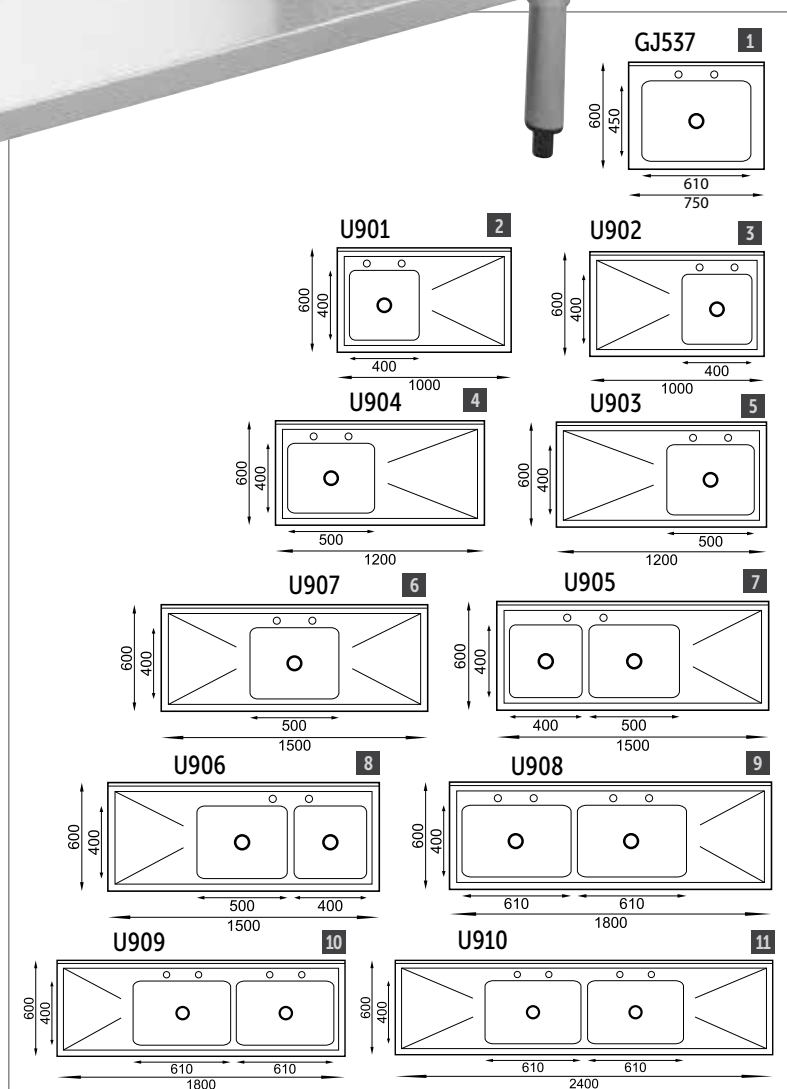

Eviers profonds pour marmites Vogue

Eviers profonds pour laver les marmites facilement et sans aucun débordement. Le bord surélevé empêche les objets de tomber derrière l'évier pendant l'utilisation. Les pieds réglables permettent un positionnement stable sur tous les sols. Fourni avec des fixations murales pour une stabilité accrue. Robinets vendus séparément.



- Fabrication en acier inoxydable
- Eviers de 400mm de profondeur
- Hygiéniques et faciles à nettoyer
- Fournis en kit pour un assemblage facile

Code	Description	Prix HT
1 CE141	Évier simple	544,00€
2 CF406	Double évier	844,00€

Spécification
 CE141 Capacité 100L. Dimensions cuve (mm): 400(H) x 610(L) x 450(P), globales avec le rebord 900(H) x 770(L) x 600(P). Poids 16,80kg.
 CF406 Capacité 2 x 100L. Dimensions (mm): Eviers 400(H) x 610(L) x 450(P). Ensemble (crédence incluse) 900(H) x 1410(L) x 600(P). 1410(L). Poids 35kg.

Robinetts douchettes Vogue

Robinetts douchettes approuvés WRAS avec intérieur de la canalisation en élastomère et chemise extérieure en acier inoxydable. Crochet de maintien pour maintenir le tuyau en place. Livré pré-assemblé. Avec tuyau souple de 50cm, raccordement 15/21. Convient pour une utilisation domestique et professionnelle. 1/4 de tour (90°).



Spécification
 DL831 Dimensions (mm): 610(H) x 88(L) x 75(P). Poids 3,55kg. Pression maxi : 16bar / Pression mini: 1bar. Diamètre de fixation 29mm. Raccordement 15/21.
 DL832 Dimensions (mm): 610(H) x 215(L) x 80(P). Poids 3,65kg. Pression maxi : 16bar / Pression mini: 1bar. Diamètre de fixation 20,65mm. Raccordement 15/21.

Code	Description	Prix HT
1 DL831	Monobloc	234,00€
2 DL832	Double	254,00€

Douchettes de rinçage Vogue

Unités dotées d'un col de cygne à ressort et d'une cartouche en céramique à 1/4 de tour. Douchettes faible débit 8 trous permettant d'économiser 20% d'eau. Construction en laiton, caoutchouc EPDM et acier inoxydable. Modèles monobloc ou avec deux arrivées d'eau distinctes. Livrés avec support mural réglable. Robinets espacés de 180mm.



- Débit de 7L/mn
- En laiton et acier inoxydable
- Approuvé WRAS
- Support mural réglable
- Kit à assembler

Spécification
 CE984 Débit faible : 7L/mn. Dimensions (mm) : 1090(H) x 305(L) x 191(P). Poids 4,4kg.
 CE985 Débit faible : 7L/mn. Dimensions (mm) : 1100(H) x 390(L) x 180(P). Poids 4,28kg.

Code	Description	Prix HT
3 CE984	Douchette monotrou	249,00€
4 CE985	Douchette 2 trous	264,00€

Robinetts Vogue

Robinet mitigeur avec leviers rotation 1/4 de tour (90°) et robinets de lavabo dôme rotation complète (360°)..



Spécification
 Y770 Dimensions (mm): 223(H) x 212(L) x 195(P). Poids 1,61kg. Débit max : débit:7L/mn. Pression max : 16bar / mn. Pression: 1bar. Diamètre raccords 20,65mm.
 P090 Dimensions (mm): 118(H) x 48(L) x 118(P).

Code	Description	Qté	Prix HT
5 Y770	Robinet mitigeur leviers 8cm	1	82,80€
6 P090	Robinetts	2	44,10€

Robinetts mélangeurs modèles lourds 3/4"

Robinetts mélangeurs bi-trou modèles lourds 3/4", fixation murale, col bas 18(Ø)mm.

- Conception bi-trou
- Fixation murale
- 2 robinets
- Col bas 200 à 300mm
- Fabriqué à partir de laiton chromé de haute qualité pour des performances durables
- Cartouche céramique



Code	Description	Prix HT
DY389	200(L)mm	244,00€
DY390	250(L)mm	254,00€
DY391	300(L)mm	264,00€

Robinetts mélangeurs monotrou modèles lourds sur colonne

Robinetts mélangeurs monotrou modèles lourds 3/4" grand débit d'eau avec 2 robinets, bec mobile Ø 25 mm longueur 200mm sur colonne de différentes hauteurs. Pour une utilisation dans les cuisines professionnelles.



Code	Description	Prix HT
DY377	Colonne 200mm Col 200mm	344,00€
DY378	Colonne 200mm Col 300mm	354,00€
DY379	Colonne 300mm Col 200mm	374,00€
DY380	Colonne 300mm Col 300mm	379,00€
DY381	Colonne 400mm Col 200mm	414,00€
DY382	Colonne 400mm Col 300mm	424,00€

Douchettes grands modèles Gastro-M

Combinés de pré lavage professionnels pour une utilisation quotidienne. Acier inoxydable avec support mural réglable.

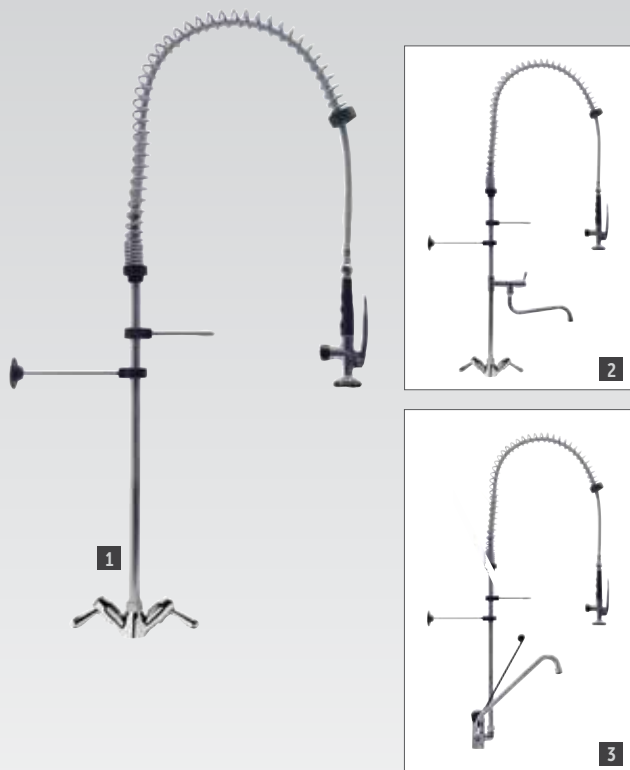

Code	Description	Prix HT
1 CY795	Monobloc	244,00€
2 CY797	Col de cygne orientable	304,00€
3 CS490	Col de cygne orientable + commande mains libres	379,00€

Douchettes petits modèles Gastro-M

Combinés de pré lavage pour une utilisation régulière. Acier inoxydable avec cartouches en céramique.



Code	Description	Prix HT
4 CY796	Monobloc	229,00€
5 CY798	Col de cygne orientable	294,00€
6 CS491	Col de cygne orientable + commande mains libres	364,00€

Douchette mélangeur monotrou standard

Fabriqué à partir de laiton chromé de qualité professionnelle. Conception monobloc. Col de cygne pivotant 260mm et 2 robinets. Pulvérisateur pour verres vendu séparément.

- Col de cygne à ressort et 2 robinets
- Pièces en céramique
- Flexible (Ø) 32mm
- Support mural réglable



Code	Description	Prix HT
CW362	Douchette col de cygne	354,00€

Pulvérisateur pour verres



Code	Description	Prix HT
CW364	Pulvérisateur pour verres	63,00€

MOBILIER DE CUISINE, CHARIOTS ET ÉCHELLES / TABLES ET PLONGES

Robinetts mélangeurs bi-trou fixation murale

Robinetts mélangeurs bi-trou standards, fixation murale, col bas 18(Ø)mm.

- Conception bi-trou
- Fixation murale
- 2 robinets
- Col bas 200 à 300mm
- Fabriqué à partir de laiton chromé de haute qualité pour des performances durables
- Cartouche céramique

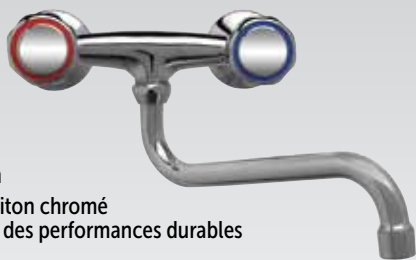

Code	Description	Prix HT
DY383	200(L)mm	104,00€
DY384	250(L)mm	109,00€
DY385	300(L)mm	114,00€

Robinetts mélangeurs bi-trou fixation murale

Robinetts mélangeurs bi-trou standards, fixation murale, col bas 18(Ø)mm.

- Conception bi-trou
- Fixation murale
- 2 robinets
- Col haut 200
- Fabriqué à partir de laiton chromé de haute qualité pour des performances durables
- Cartouche céramique



Code	Description	Prix HT
DY386	200(L)mm	104,00€
DY387	250(L)mm	109,00€
DY388	300(L)mm	114,00€

Robinetts mélangeurs monotrou modèles lourds

Robinetts mélangeurs monotrou modèles lourds 3/4" grand débit d'eau avec 2 robinets, bec mobile ø 25 mm, différentes longueurs. Pour une utilisation dans les cuisines professionnelles.

- Conception monobloc
- 2 robinets 90°
- Col 200mm
- En laiton chromé de haute qualité longue durée de vie
- Cartouche céramique
- Flexible (Ø) 32mm



Code	Description	Prix HT
DY374	200mm	264,00€
DY375	250mm	269,00€
DY376	300mm	274,00€

Robinetts mélangeurs modèles lourds 3/4"

Robinetts mélangeurs bi-trou modèle lourd 3/4", fixation murale, col haut 18(Ø)mm.

- Conception bi-trou
- Fixation murale
- 2 robinets
- Col bas 200 à 300mm
- Fabriqué à partir de laiton chromé de haute qualité pour des performances durables
- Cartouche céramique



Code	Description	Prix HT
DY392	200(L)mm	264,00€
DY393	250(L)mm	269,00€
DY394	300(L)mm	274,00€

Robinetts mélangeurs monotrou 1/4 de tour

Robinetts mélangeurs avec bec pivotant et 2 robinets 90°, en laiton chromé de haute qualité garantissant une longue durée de vie.

- Conception monobloc
- 2 robinets 90°
- Col 200mm
- En laiton chromé de haute qualité longue durée de vie
- Cartouche céramique
- Flexible (Ø) 32mm



Code	Description	Prix HT
DY372	200mm	94,50€
DY373	300mm	104,00€

Robinetts mélangeurs monotrou standards

Robinetts mélangeurs avec bec pivotant et 2 robinets 90°, en laiton chromé de haute qualité garantissant une longue durée de vie.

- Conception monobloc
- 2 robinets 90°
- Col 200mm
- En laiton chromé de haute qualité longue durée de vie
- Cartouche céramique
- Flexible (Ø) 32mm



Code	Description	Prix HT
DY370	200mm	91,80€
DY371	300mm	97,20€

Crépines de vidange

Crépines de vidange adaptées à la plupart des plonges. Ø 38mm.



- Ø 38mm

Code	Description	Prix HT
1 CW370	Inox / plastique	9,00€
2 CW373	Laiton chromé	27,40€

Tubes de surverse en inox

Tubes de surverse en acier inoxydable.

- 38 mm (Ø)
- Acier inoxydable

Code	Description	Prix HT
3 DY224	180mm	13,90€
DY225	280mm	15,90€
4 DY226	180mm Filtre inox	57,60€
DY227	280mm Filtre inox	59,40€
DY228	180mm Filtre éco plastique	48,60€
DY229	280mm Filtre éco plastique	52,20€





FCP Cuisines Professionnelles

Tél : 06 51 84 76 76 / 06 48 26 16 66

Email : contact@fcpcuisines.com

www.fcpcuisines.com

Siège social : 77176 Savigny le Temple